

① 半分に折る

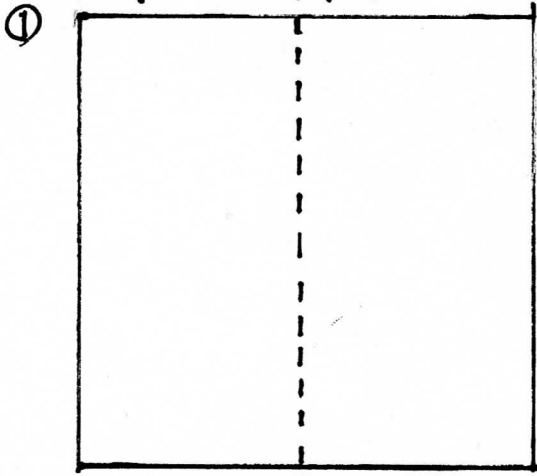

② 角を中心の線に合わせて折る

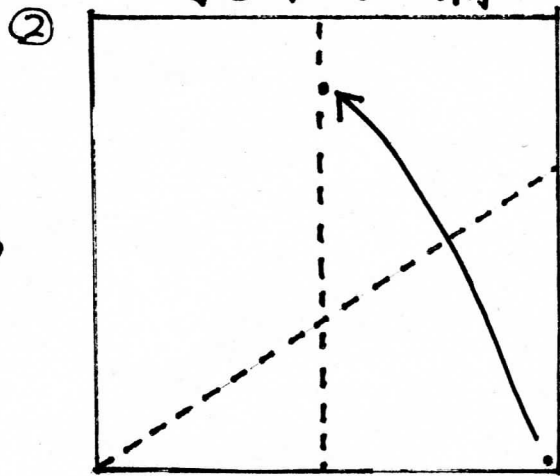

④ うら返す

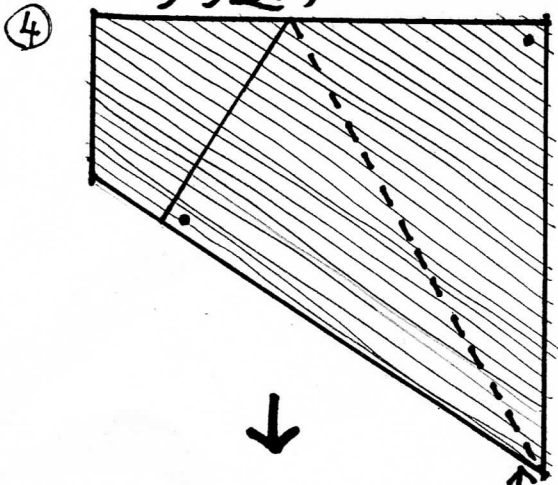

この線に合わせて折る

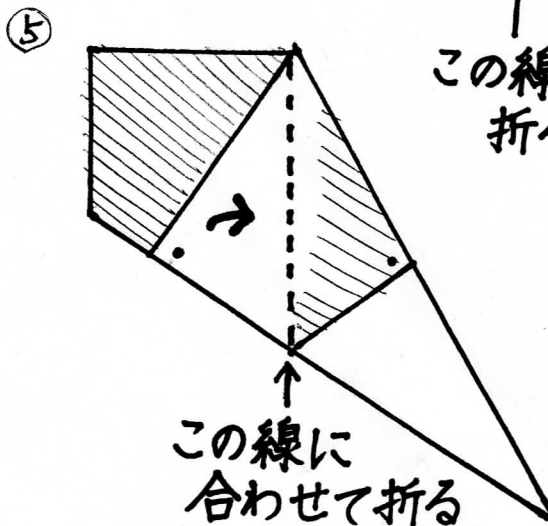

この線に合わせて折る

完成

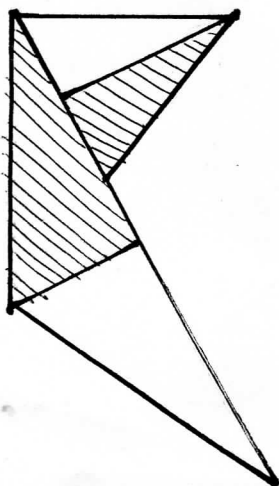

⑥ この線に合わせて折り返す

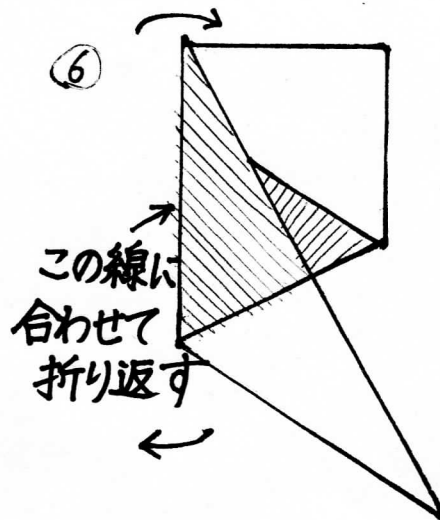

この線に合わせて折り返す

⑦

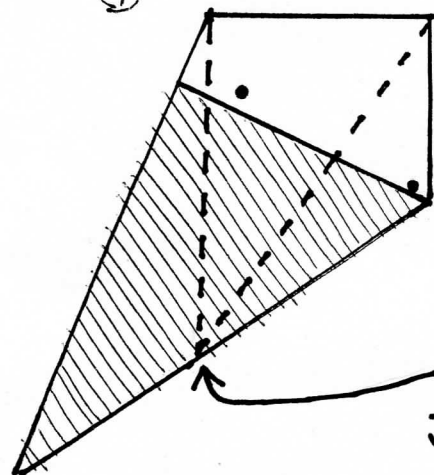

開いて点と点が重なるように折り、

この線でさらに折る